

Varenummer: 12706000030800
Beskrivelse: KLEE-coil 706 000 030.800
M3 Messing

Mål

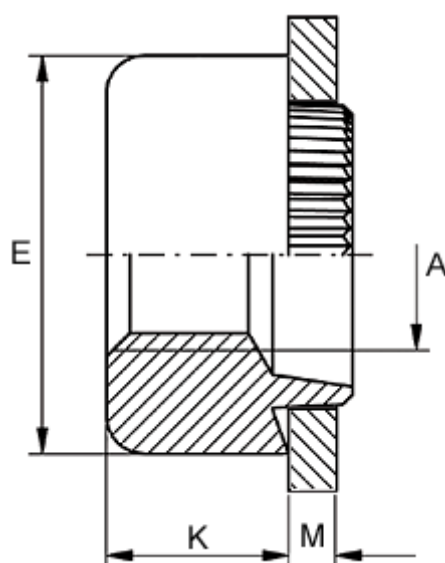

Anbefalet huldia. for ekstrem belastning	= 5.8
Anbefalet huldia. for normal brug	= 6.0
Højde K	= 3.2
Indvendigt gevind A	= M3
Pladetykkelse M	= 1,4 til 1,6
Udvendig diameter E	= 8.0